

TLV®

汽绑释放阀

型号 LR3/LR5

紧凑的破蒸汽绑阀

特点

气绑释放阀可安装在J3X/JF3X, J3S-X S系列和J5X/JF5X上, 消除发生在滚筒式烘干机, 压板和其他用汽设备中的蒸汽绑现象。

1. 可精密调整, 保证蒸汽损耗最低。
2. 无需拆卸释放阀即可进行维修维护。
3. 设计简洁, 结构紧凑
4. 所有部件皆由不锈钢制造



规格

型号	LR3	LR5
可用疏水阀型号	J3X, JF3X, J3S-X S系列	J5X, JF5X
最大工作压力 (MPaG)	PMO	2.1*
最大工作温度 (°C)	TMO	220*

受压外壳的设计条件 (非工作条件): 最大允许压力 (MPaG) PMA: 2.1*
最大允许温度 (°C) TMA: 220*

1 MPa = 10.197 kg/cm²

* 数据是气绑释放阀的, 实际的PMO/TMO和PMA/TMA是安装气绑释放阀的疏水阀本体规格限定的。



注意 为避免非正常运作、事故或人身伤害, 请不要超越规格范围使用本产品。如果使用国家或地区的技术标准或法规对上述规格有特殊规定时, 该产品应遵照当地规定使用。

序号	名称	材质	JIS	ASTM/AISI*
①	填料箱	不锈钢	SUS303	AISI303
②	垫圈	聚四氟乙烯	PTFE	PTFE
③	填料函	石墨	—	—
④	卡环	不锈钢	SUS304	AISI304
⑤	元件止动块	不锈钢	SUS303	AISI303
⑥	填料固定螺母	不锈钢	SUS303	AISI303

* 等同标准

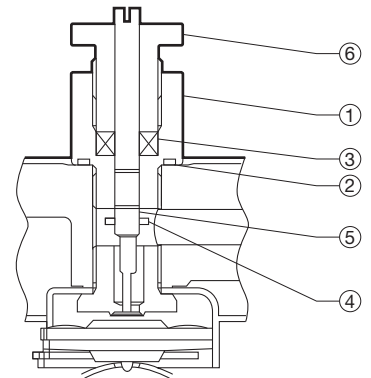

外形尺寸

•LR3, LR5

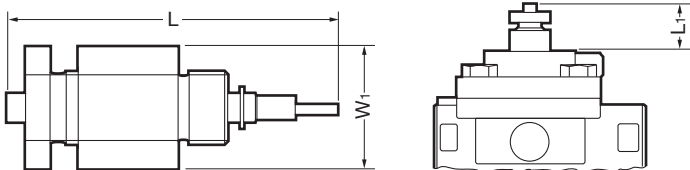

LR3, LR5

型号	L	L ₁	W ₁	重量 (kg)
LR3	58	23	22	0.08
LR5	66			

疏水阀排量 (气绑释放阀全开)

● J(F)3X (LR3)

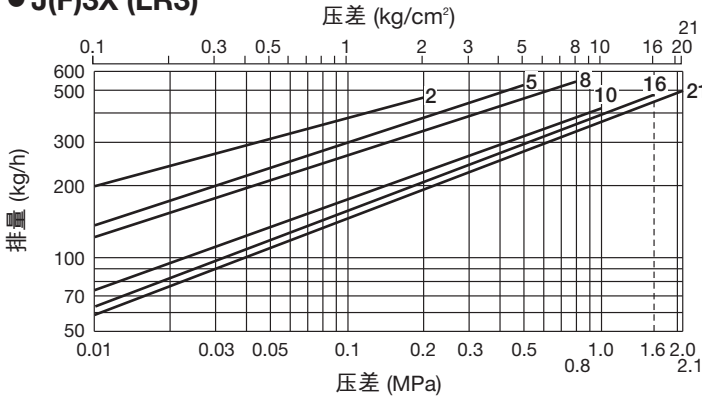

J3X可用阀嘴, 螺纹连接: No. 2, 5, 8, 10, 21
JF3X可用阀嘴, 法兰连接: No. 2, 5, 8, 10, 16

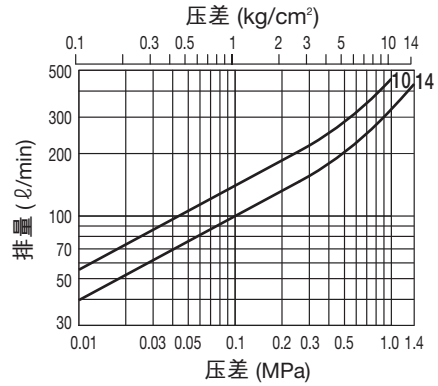

● J(F)5X (LR5)

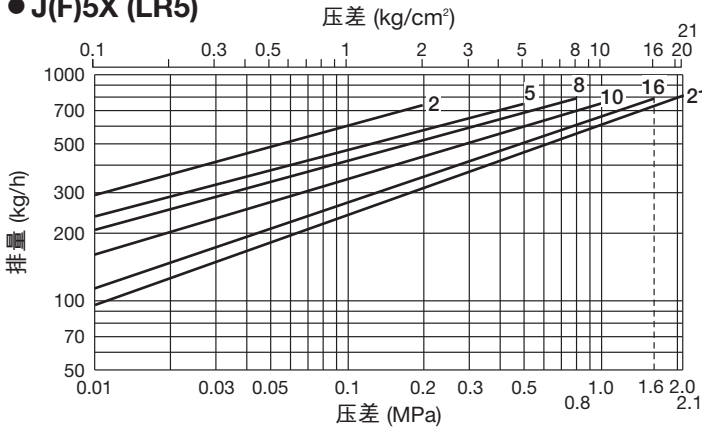

J5X可用阀嘴, 螺纹连接: No. 2, 5, 8, 10, 21
JF5X可用阀嘴, 法兰连接: No. 2, 5, 8, 10, 16

1. 图中曲线上标注的数字代表阀嘴编号。
2. 压差是指疏水阀的入口端和出口端的压力差。
3. 排量是指冷凝水在低于饱和蒸汽温度6°C时连续排放的量。
4. 推荐安全系数: 不小于1.5。



注意
本产品的使用条件不能超过疏水阀的最大压差, 否则将导致冷凝水积存。

通过排气阀的蒸汽/空气排量 (气绑释放阀全开)

● 蒸汽

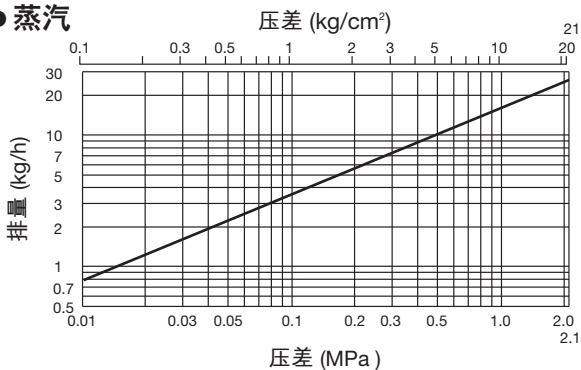

1. 压差是指疏水阀的入口端和出口端的压力差。

● 空气

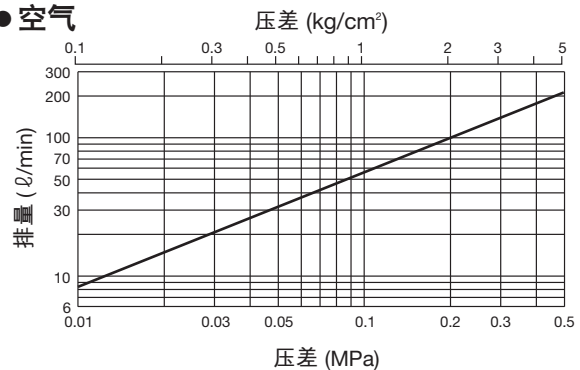

1. 压差是指疏水阀的入口端和出口端的压力差。
2. 排量指在标准大气压下, 20°C的空气当量。

TLV SHANGHAI CO., LTD.

中国 上海市 徐汇区 漕宝路103号 7号楼5层 邮编: 200233
电话: [86]-(0)21-6482-8622 传真: [86]-(0)21-6482-8623
电邮: sales@tlv.com.cn <https://www.tlv.com>

Manufacturer
TLV CO., LTD.
Kakogawa, Japan
is approved by LRQA Ltd. to ISO 9001/14001

